

Varenummer: 0102138  
 Beskrivelse: Seeger låsering J 180 DIN 472  
 Fjederstål

## Mål

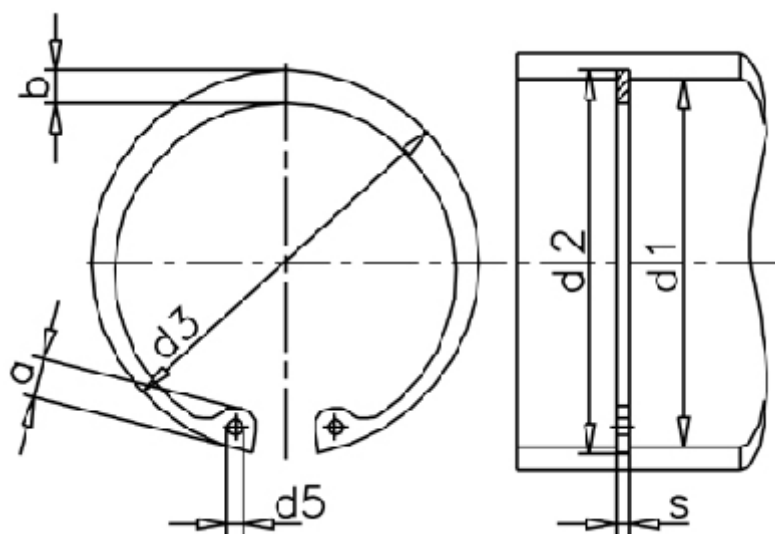

a max	= 14,2	FN kN	= 238.00	t	= 2.50
AN mm <sup>2</sup>	= 1432.0	FRg kN	= 58.5	Tang	= ZGJ-5
b	= 13.2	FR kN	= 347.0	tol	= -0.10
Betegnelse	= J 180	g	= 3.5	tol	= +1,70-0,72
d1	= 180	K kN-mm	= 796.0	tol	= +0,72
d2	= 185.0	m min	= 4.15	vægt kg/1000	= 165.00
d3	= 189.50	Nominel træk	= 7.5		
d5 min	= 4.0	s	= 4.00		